

# STREAM EAM B

CANTEADORAS MONOLATERALES  
AUTOMÁTICAS

# EL CANTEADO EJEMPLAR

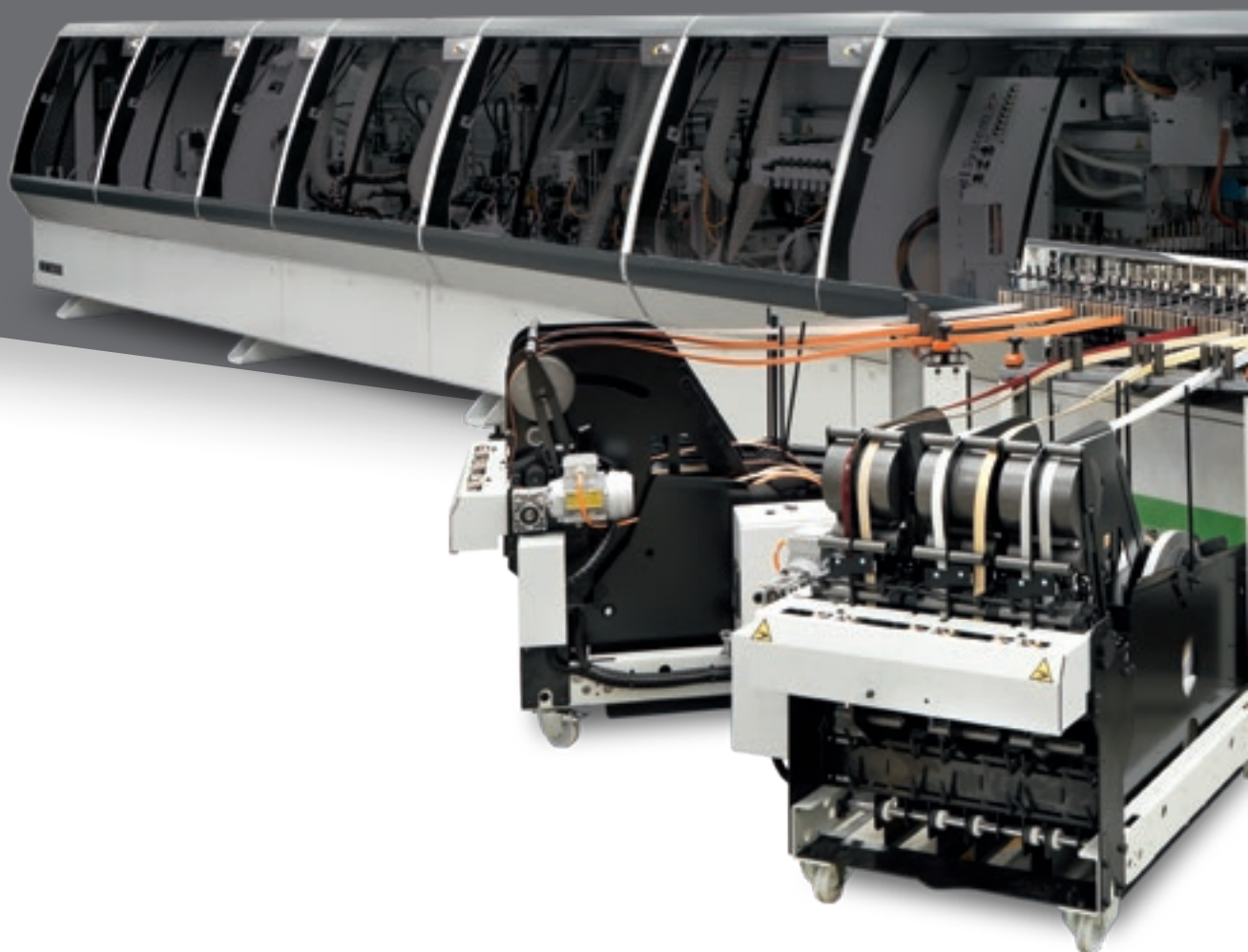

## EL MERCADO EXIGE

un cambio en los procesos de producción que permita **aceptar el mayor número de pedidos posible**. Todo ello manteniendo altos niveles de calidad, la **personalización de los productos manufacturados** con plazos de entrega reducidos y seguros, y satisfaciendo las necesidades de las industrias más automatizadas.

## BIESSE RESPONDE

con **soluciones tecnológicas** que garantizan una prestación de alta calidad constante y duradera. **Stream B** es la canteadora monolateral que se ajusta perfectamente a las necesidades de alta productividad de las grandes empresas. Puede trabajar en tres turnos de trabajo los 7 días de la semana y dispone de un sinfín de posibilidades para personalizar el producto en función de las necesidades de producción.



# STREAM<sub>B</sub>

- ✔ TECNOLOGÍA FIABLE
- ✔ INTEGRACIÓN COMPLETA EN LOS FLUJOS DE LA EMPRESA
- ✔ MÁXIMA SUJECIÓN DEL CANTO
- ✔ PRECISIÓN DE MECANIZADO
- ✔ CUIDADO DE LOS DETALLES

# CONFIGURABLE PARA CUALQUIER MECANIZADO

Stream B puede configurarse a medida del cliente con un sinfín de posibilidades.

Preparación del panel



Grupo Rectificador



Encolado del canto

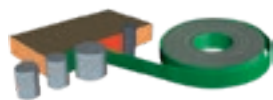

Grupo Encolador



Mecanizado del canto



Grupo Retestador

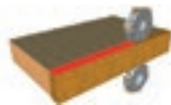

Grupo Biselador super-puesto

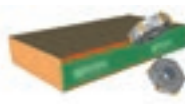

Grupo Espigador



Grupo Redondeador



Mecanizado del panel

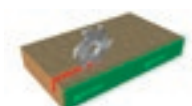

Grupo Fresador



Acabado del canto

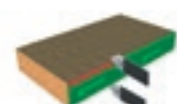

Grupo Rascador de Canto

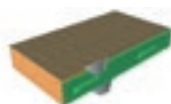

Grupo Rascador de Cola

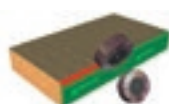

Cepillos



Secador

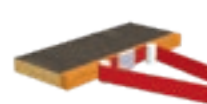

Grupo Alisador



# TECNOLOGÍA FIABLE

La estructura de la máquina es sumamente sólida y rígida, habiéndose diseñado con las herramientas más modernas de cálculo y diseño.



Biesse monta de serie en todas las máquinas solo **electromandriles ROTAX, fabricados para Biesse en exclusiva por HSD**, una líder mundial del sector, garantizando potencias elevadas, tamaño compacto y un extraordinario nivel de acabado.



La **Base monolítica** otorga una gran estabilidad a la máquina para trabajar las 24 horas del día, los 7 días de la semana, manteniendo un alto nivel de calidad.

El **Presor de correa**, de serie en la Stream B, permite al tablero pasar sobre la cinta garantizando una presión uniforme ideal hasta para los revestimientos más delicados.



Stream B da la posibilidad de personalizar asimismo la estructura de la máquina para garantizar el máximo rendimiento con una serie de opcionales que aumentan las prestaciones de la máquina.

Las **Ruedas de primera pasada** ofrecen una alineación perfecta del tablero en la pasada longitudinal a través de la presión constante de las 3 ruedas de goma.

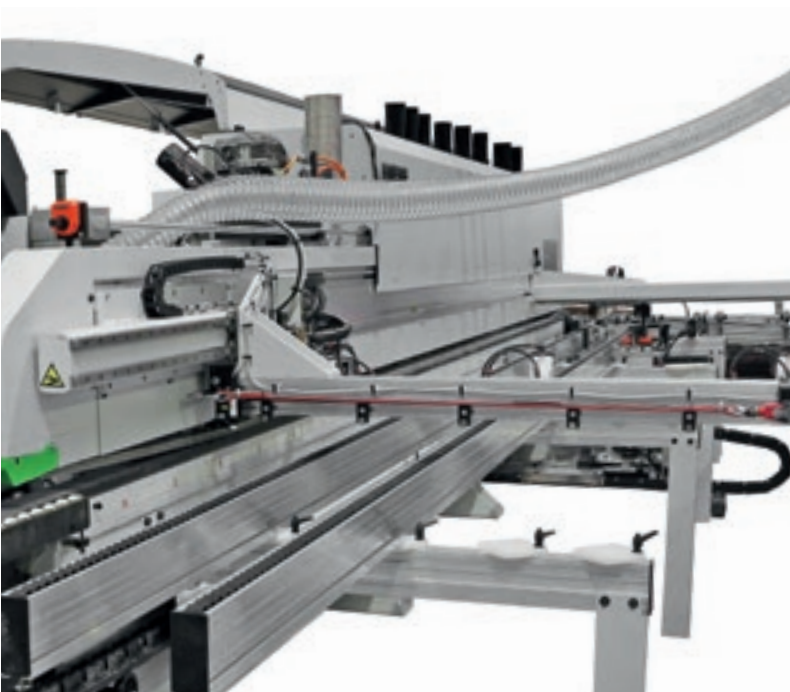
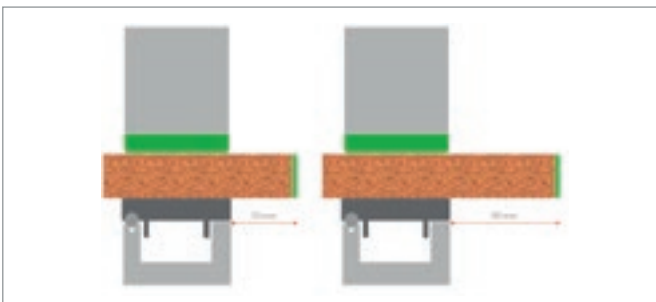

Cadena de manipulación industrial.



Los **Planos de soporte móviles** permiten realizar mecanizados que resultarían imposibles para otras máquinas con líneas de trabajo fijas. Una de las aplicaciones más comunes es la creación de canales con una profundidad superior a 35 mm.



El **introdutor de Escuadrado** es un dispositivo que garantiza la introducción perfecta en la máquina de tableros largos y estrechos para efectuar un mecanizado transversal.

# INTEGRACIÓN PERFECTA EN LOS FLUJOS DE PRODUCCIÓN

Biesse ofrece numerosas soluciones integradas en función de las necesidades específicas de producción, automatización y espacio disponible.

El **Introduccionador Foster** es un alimentador automático que ofrece una introducción perfecta en la máquina para la pasada transversal de tableros de cualquier tamaño.



El **Soporte de piezas en forma de paralelogramo** es un soporte lateral ampliado que permite mecanizar tableros de gran tamaño.



# DISEÑO DE LÍNEAS INTEGRADAS CON MÁS DE 100 METROS DE LONGITUD



**BiesseSystems** ofrece un servicio completo de asesoramiento y realización de proyectos a las empresas que quieran dotarse de soluciones tecnológicas integradas para sus procesos de producción.

Un equipo de expertos del sector que sabe interpretar y adelantarse a las necesidades de las empresas, acompaña a los clientes desde la idea del proyecto hasta la realización completa de la instalación.

## MÁS DE 1000 INSTALACIONES VENDIDAS EN TODO EL MUNDO.

# EL CANTEADO ECOLÓGICO



**STREAM B DISPONE DE UN PAQUETE “GREEN”  
DEDICADO AL AHORRO ENERGÉTICO OPTIMIZANDO  
EL CONSUMO DE LA ASPIRACIÓN Y DE LA ENERGÍA  
ELÉCTRICA.**

## SUPERFICIE DE ENCOLADO PERFECTA



El **Grupo Rectificador RT20 de 2 motores** con intervención automática garantiza una base perfecta para el encolado. La nueva optimización del sistema de aspiración asegura una limpieza total.

El **Grupo Rectificador RT30 de 2 motores** con intervención automática garantiza una base perfecta para el encolado. Gracias al doble sistema de copia permite mecanizar el perfil del tablero sin perder su esquadro.



# MÁXIMA SUJECCIÓN DEL CANTO

Soluciones tecnológicas creadas  
para garantizar estándares de alta calidad.

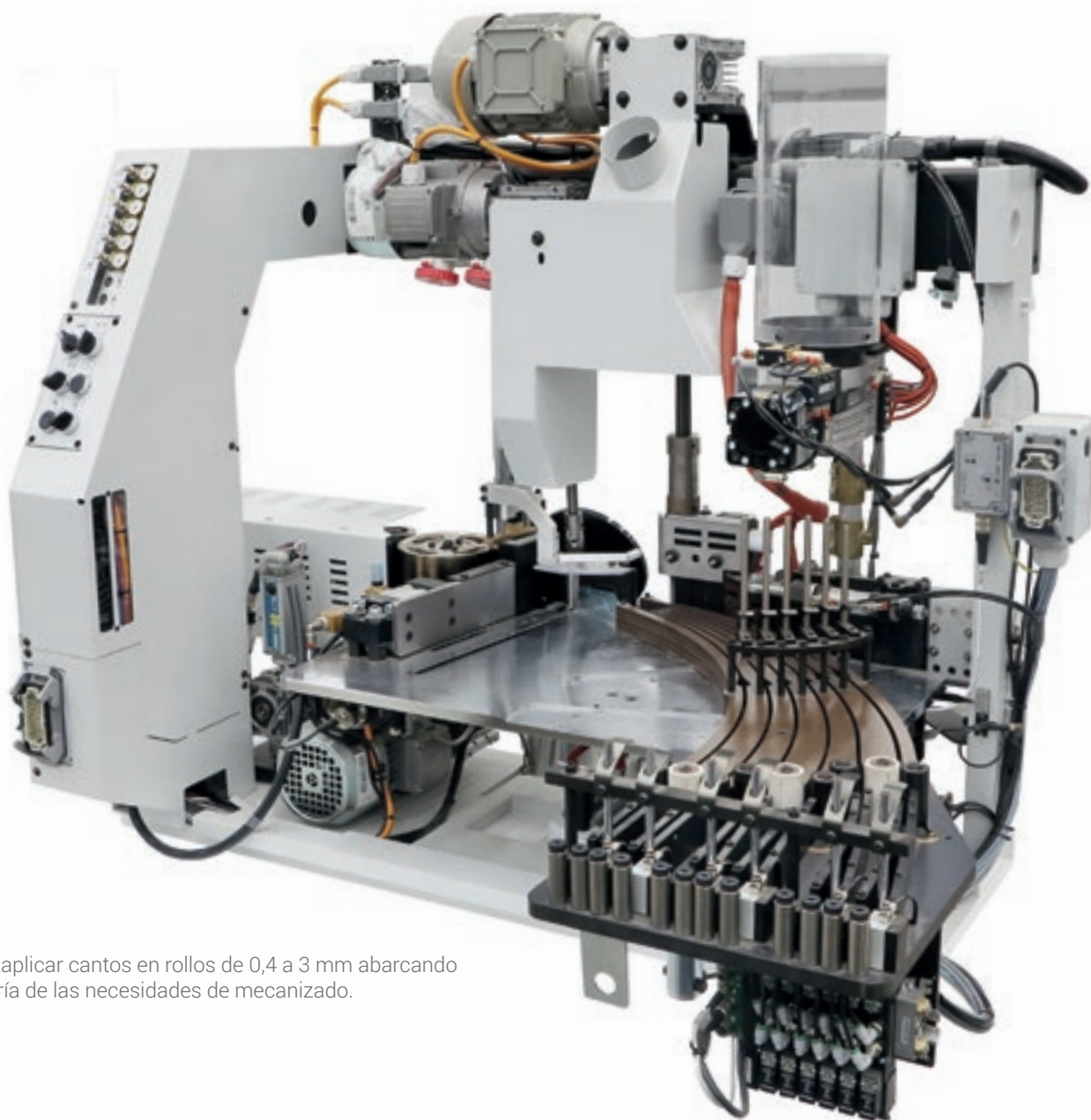

## SP10

Permite aplicar cantos en rollos de 0,4 a 3 mm abarcando la mayoría de las necesidades de mecanizado.

**Grupo Encolador para la aplicación automática de cantos en rollo y en tiras de 0,4 a 20 mm. Nace de serie con manipulación especial en rodillo encolador, rodillo de carga del canto y rodillo de presión.**

## SP20

Grupo específico para mecanizar madera maciza con canto de 20 mm máx. de espesor en tiras y en rollo.

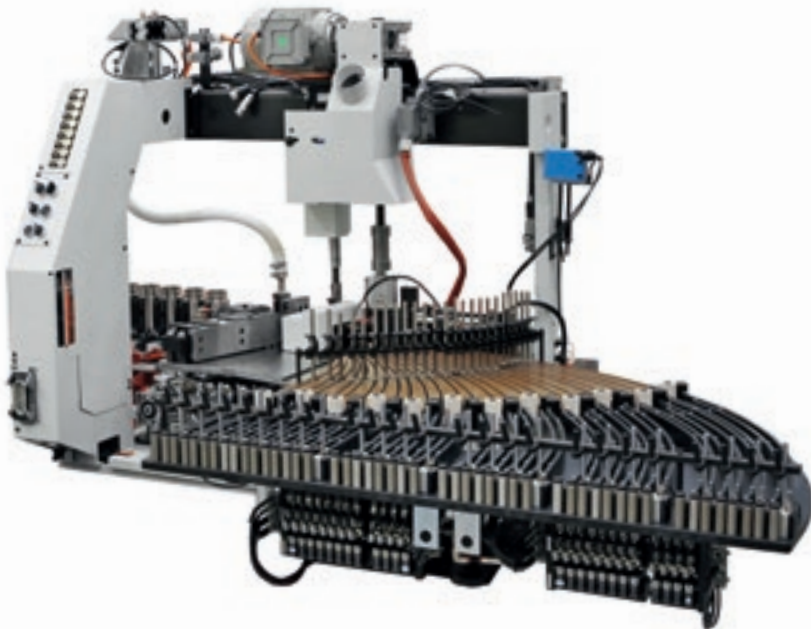
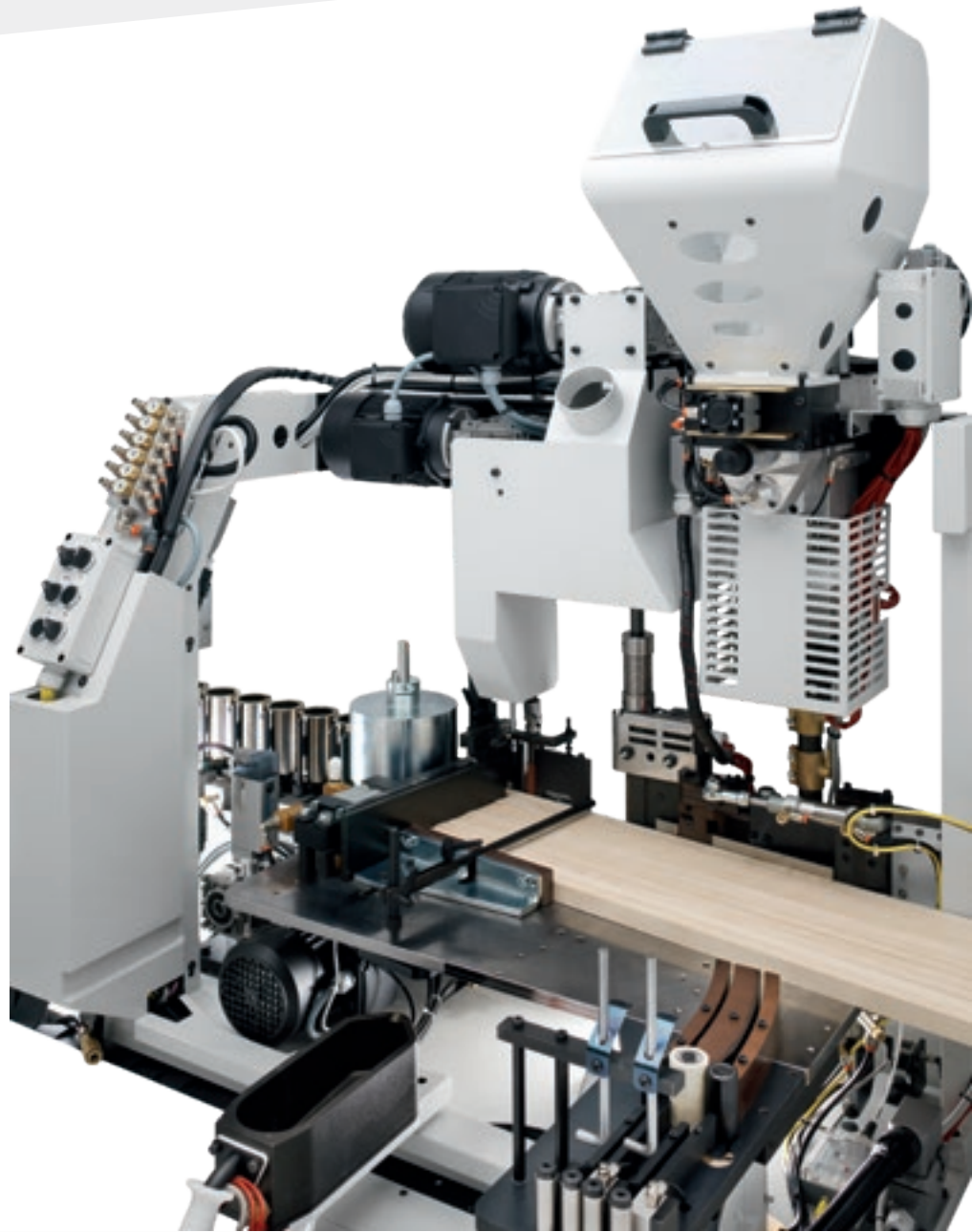

## SP30

Es la solución ideal para mecanizados que requieren una alta velocidad y un ajuste rápido.

# MUCHAS SOLUCIONES PARA APLICAR LA COLA A LA PERFECCIÓN

**High Melt** es el sistema patentado por Biesse de recirculación continua de cola que permite mantener limpia la máquina sin quemar la cola.

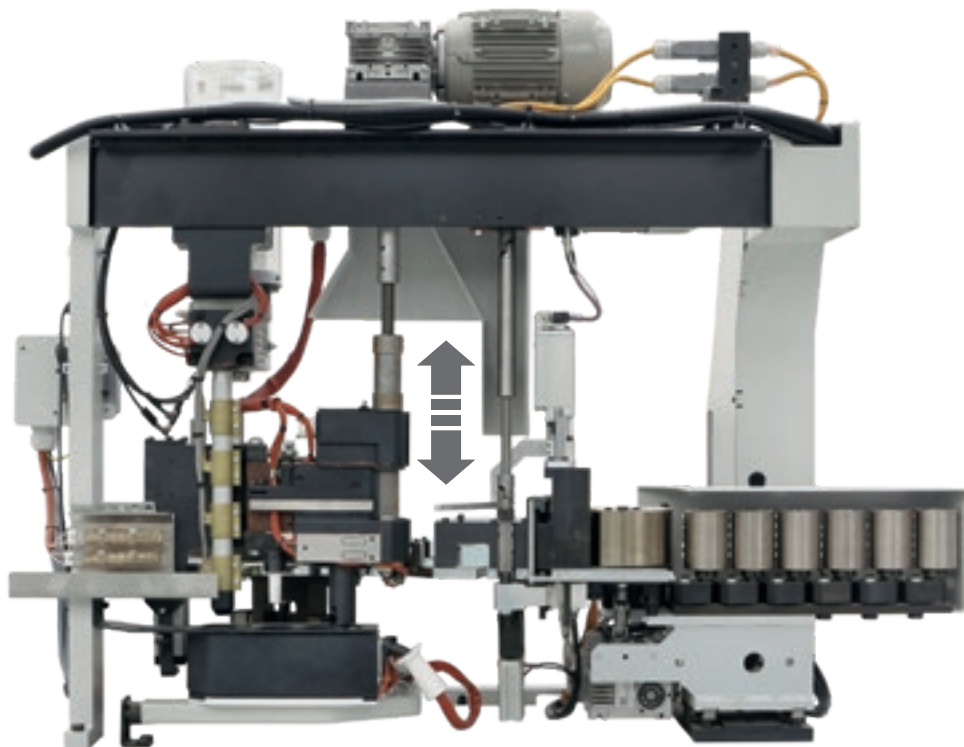
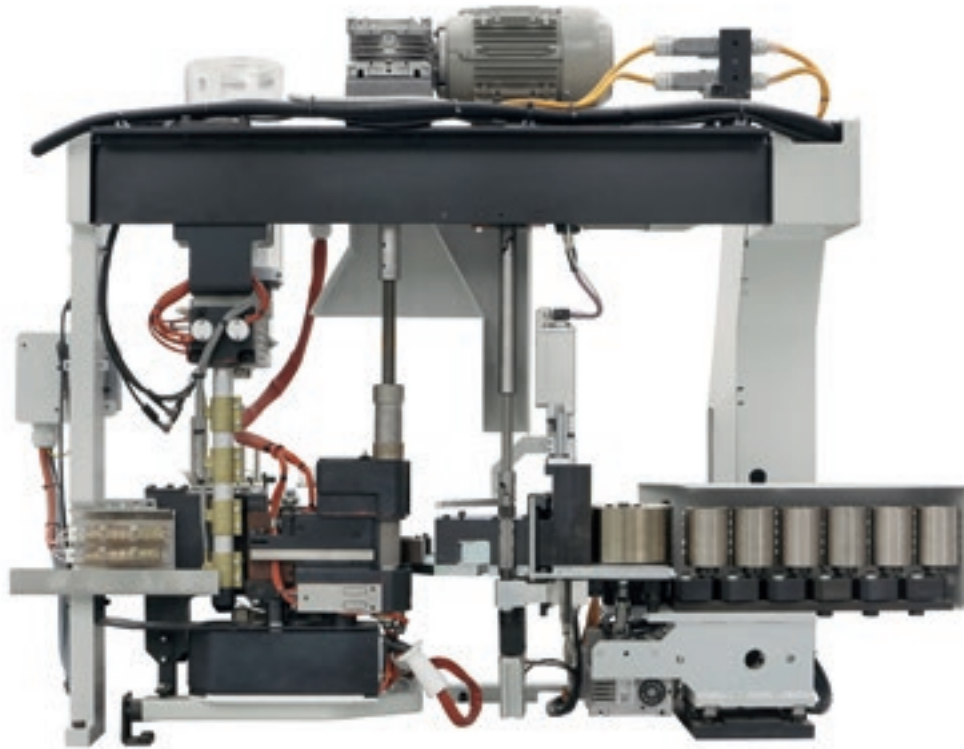

Almacén para la gestión múltiple de cantos. Gracias a un almacén que puede acoger una gran combinación de cantos, el grupo garantiza una flexibilidad inédita.



**Estación de mantenimiento portabrocas cola:**

- Accesibilidad para realizar el mantenimiento en los portabrocas
- Gestión específica de la temperatura según el tipo de cola EVA/PUR
- Motorización específica del rodillo cola.

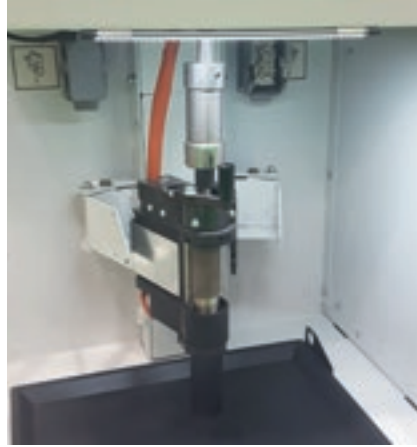

**gPod** es un dispositivo Biesse para cola poliuretánica con sistema "PUR on demand" para fundir en tiempo real tan solo la cantidad de cola necesaria.

El **Prefusor Eva** es un contenedor de cola en gránulos que gracias a su gran capacidad garantiza un mecanizado constante y continuo de la máquina.



El prefusor Nordson para grandes necesidades de producción es un sistema exclusivo de inyección directa para mecanizados ininterrumpidos de alto consumo y a alta velocidad.

**BIESSE OFRECE SOLUCIONES ESPECÍFICAS PARA UTILIZAR COLAS POLIURETÁNICAS RESISTENTES AL CALOR, A LA HUMEDAD Y AL AGUA.**

# AIR FORCE SYS TEM

## CANTEADO INVISIBLE

**Ningún empalme, ningún hilo de cola, perfecta armonía con el tablero.**

Air Force System, disponible en las canteadoras Biesse, aprovecha el principio físico de la convección. Gracias a un sistema de aire caliente comprimido, el canto se une perfectamente al tablero, de modo que se garantiza la resistencia al agua y al calor y una excelente calidad de acabado estético que dura a lo largo del tiempo.





# PARA REALIZACIONES EXCELENTES

Soluciones específicas desarrolladas para la preparación de la pieza en las fases de mecanizado posteriores para garantizar la máxima precisión de realización.



IT90P, Retestador lineal con desplazamiento Stepper para lograr una velocidad más elevada, permite mecanizar hasta 30 m/min.

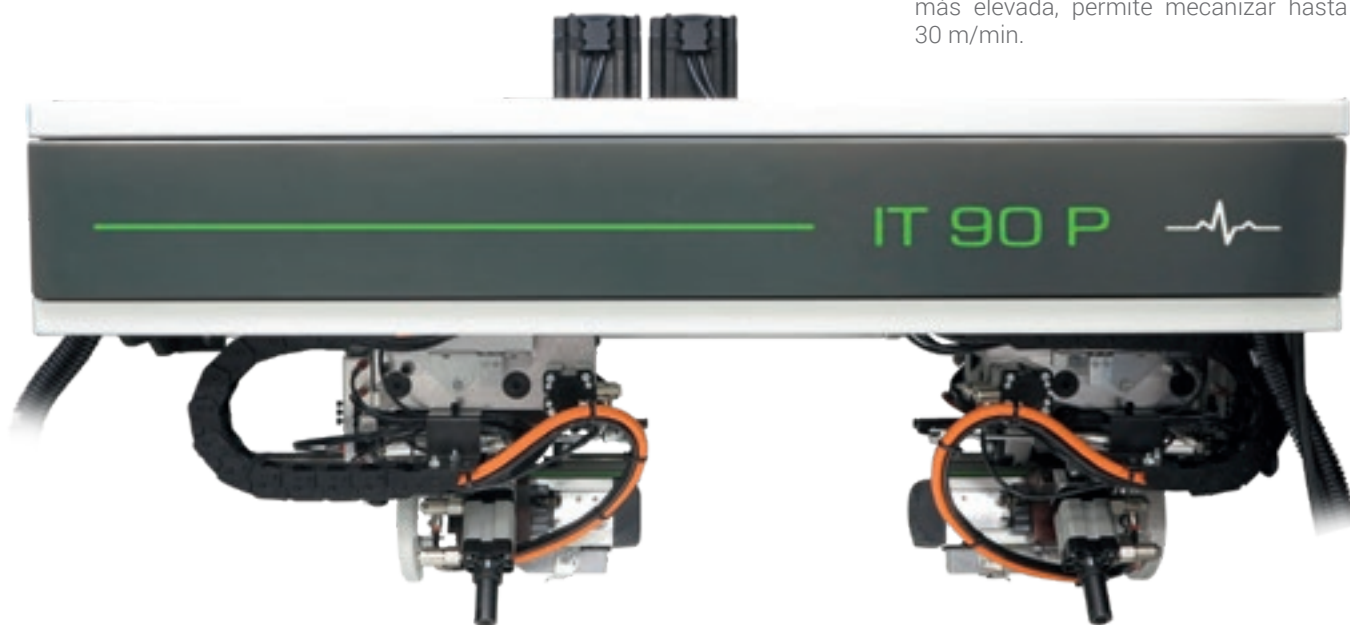

**FIABILIDAD Y PRECISIÓN DE CORTE GRACIAS AL GRUPO RETESTADOR PARA ELIMINAR LA PARTE SOBRENTE DEL CANTO EN LA CABEZA Y EN LA COLA DEL TABLERO. DIVERSAS SOLUCIONES DISPONIBLES EN FUNCIÓN DE LAS NECESIDADES DE MECANIZADO.**



IT90X, retestador lineal con desplazamiento Brushless para lograr una alta velocidad, permite mecanizar hasta 42 m/min.

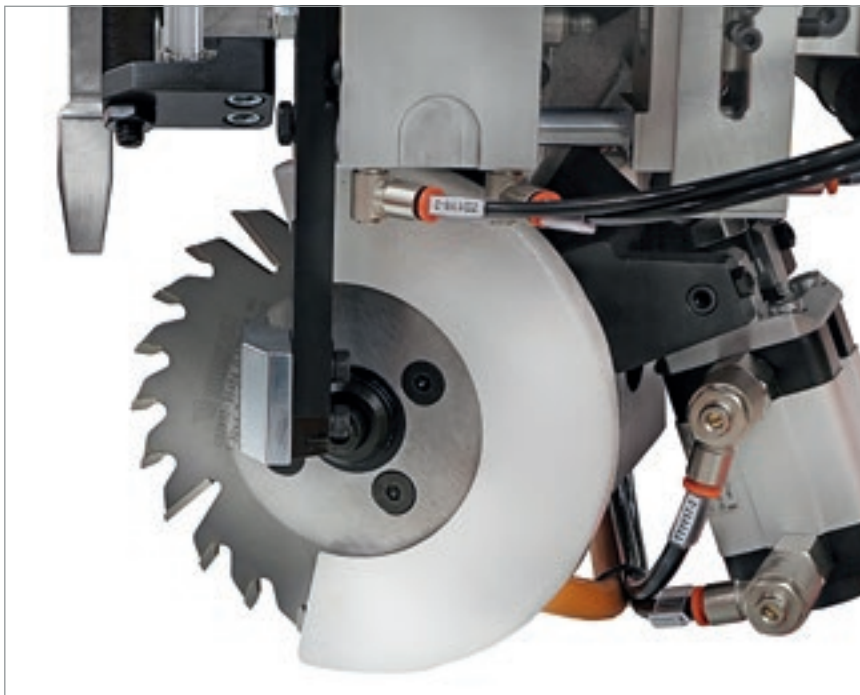

El Sistema de Copia con seguimiento garantiza una óptima calidad de acabado incluso en los cantos de alto brillo con película.

# REDUCCIÓN DEL TIEMPO DE PRODUCCIÓN

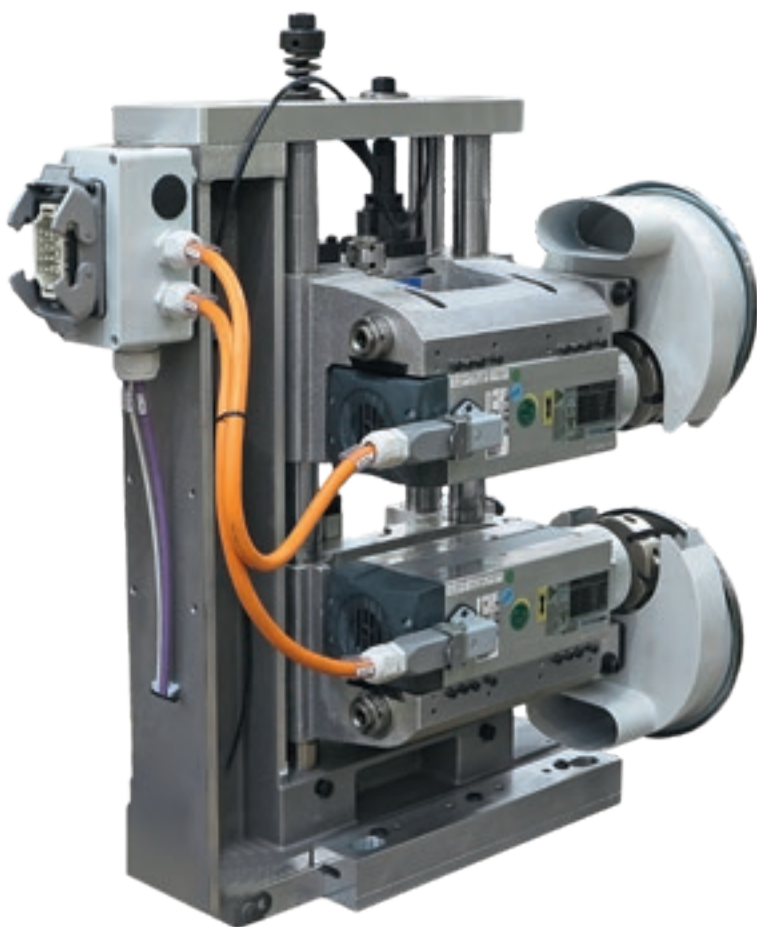

Stream B ofrece soluciones personalizadas que permiten reducir el tiempo de configuración y mecanizado.



El **Grupo Canteador Superpuesto** reduce los sobrantes de canto en la parte superior e inferior del tablero. Garantiza el acabado del bloque en una sola pasada.



**Duo System** es un dispositivo para el cambio automático entre función de desbaste y acabado.

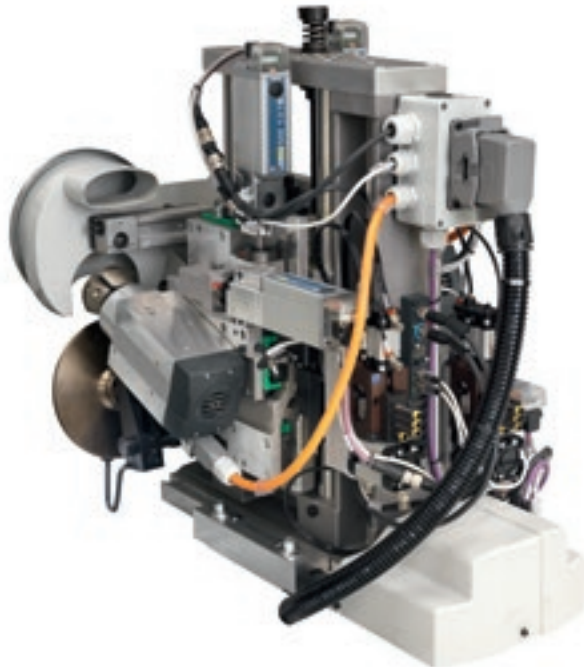

Grupo Espigador para el recorte del canto, dotado de 2 motores de alta frecuencia y copiadores verticales y frontales con disco giratorio.

**RF40**

Autonomía total del posicionamiento de elaboración. La solución ideal para quienes necesitan una flexibilidad de elaboración absoluta gracias a una adaptación total de la máquina en función del espesor necesario del canto.

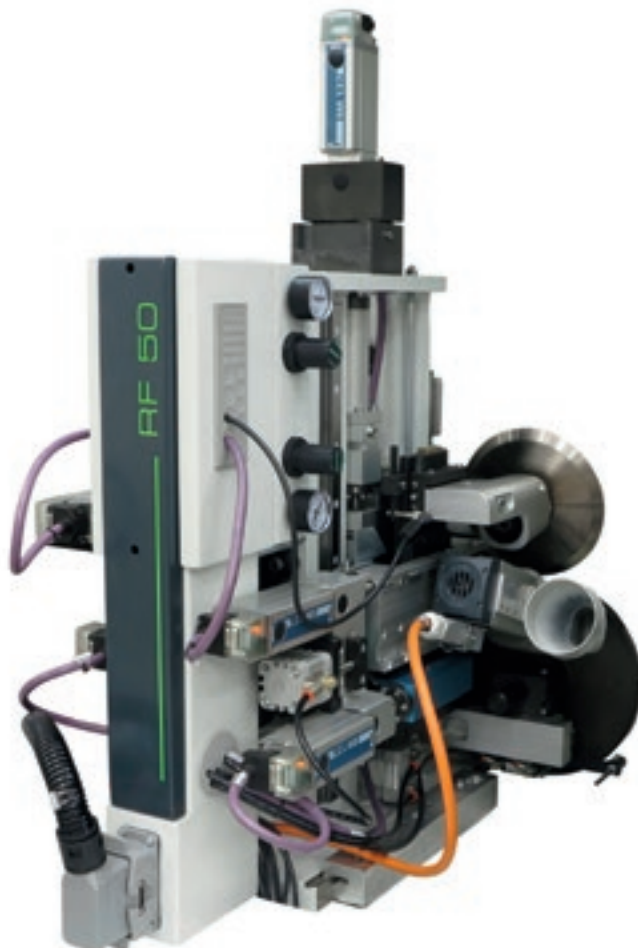
**Nuevo RF50**

Máxima calidad gracias a los motores de altas frecuencias de 24000 rpm y a las fresas de diamante.

Los 7 ejes de control de CN permiten adaptar la posición de la herramienta incluso a las mínimas variaciones del canto y del panel.

# CUIDADO DE LOS DETALLES

Soluciones creadas para satisfacer la demanda de productividad y flexibilidad de los fabricantes más exigentes.



El **Grupo Redondeador** multifunción permite aplicar un acanalado también en las partes superior e inferior del tablero, así como en la cabeza y en la cola.



**AR30NC**  
Redondeador de 2 motores con seguimiento neumático.



**AR34NC**  
Redondeador de 4 motores con seguimiento neumático. Ideal para redondear los cantos de madera.

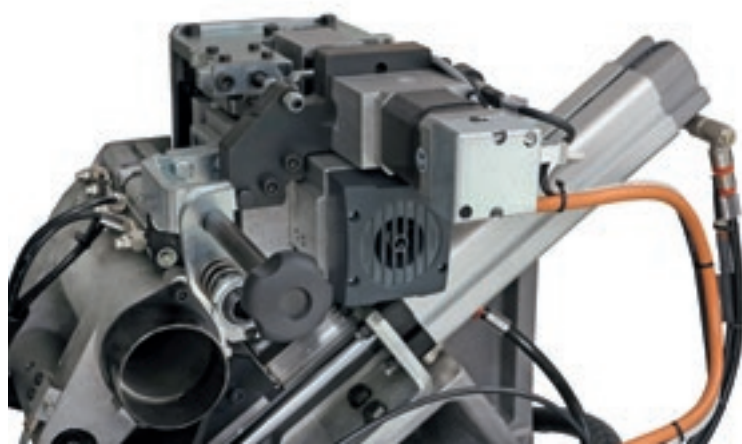

El eje controlado, de serie en ambas versiones del Grupo Redondeador, permite gestionar un sinfín de posicionamientos de elaboración. La máquina se adapta perfectamente a las necesidades de producción.

**AR80**

Redondeador de 2 motores con movimiento Brushless para altas velocidades de mecanizado y máxima calidad y precisión.

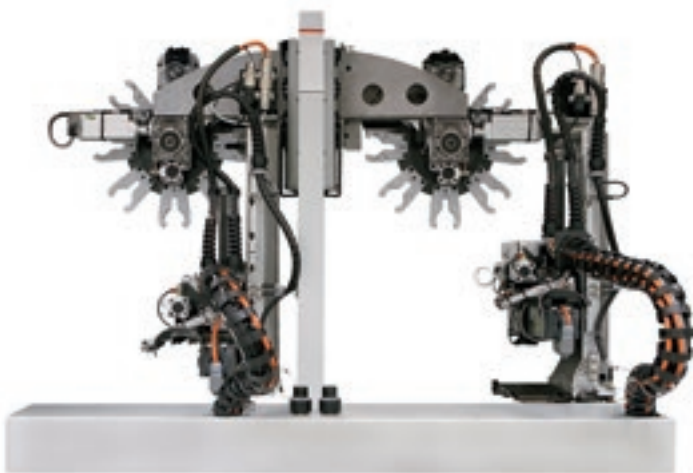
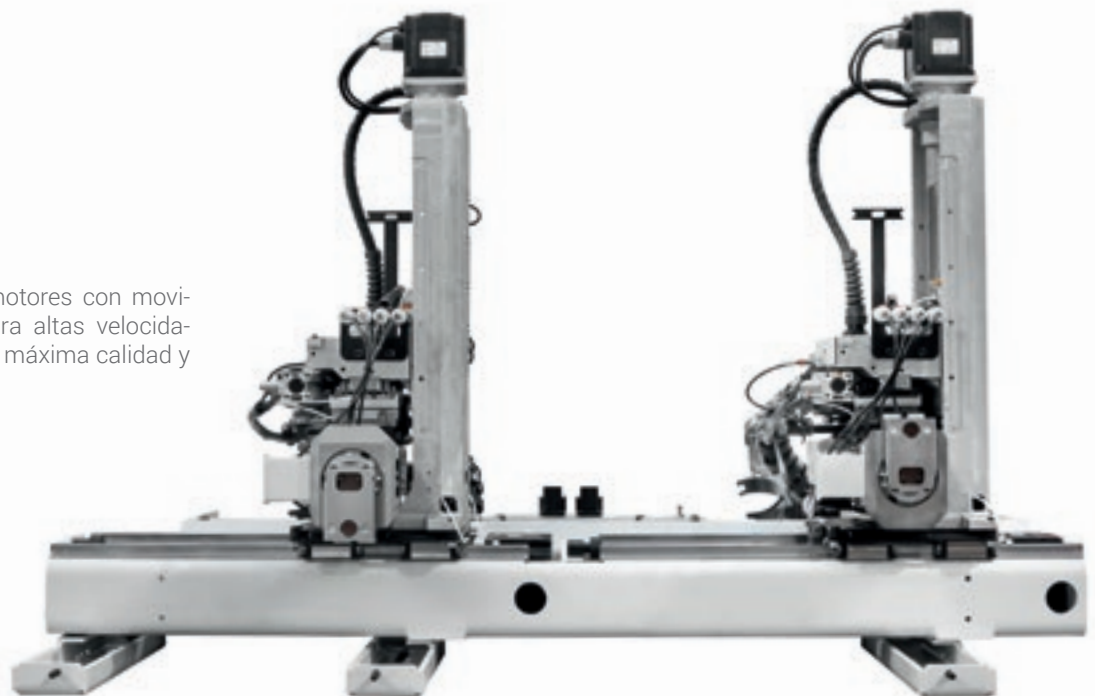

**Almacén de cambio de herramientas**  
Reducción de tiempo de ciclo gracias al cambio de herramientas automático para mecanizar cantos de varios espesores.

**Q-System**

Portabroca patentada por Q-System con cambio de perfil en tiempo real.



# EDGE BAND LING LINE

## CANTEADO CONSTANTE 24/7

**Ningún compromiso entre calidad y productividad,  
para ofrecer un canteado de excelencia constante.**

**Stream B** es la canteadora que puede integrarse perfectamente en una línea. Su amplia posibilidad de configuración y su máxima personalización hacen de ella un producto ejemplar en el que se concentra la ingeniería más fina de Biesse. Stream B puede preinstalarse para trabajar con un flujo de operaciones de izquierda a derecha o viceversa. La productividad de Stream B en la línea de carga y descarga es notablemente superior respecto a una solución stand alone en lo referente a calidad y prestaciones. Stream B representa la solución ideal para la industria que desea evolucionar tecnológicamente y pasar a ser 4.0.

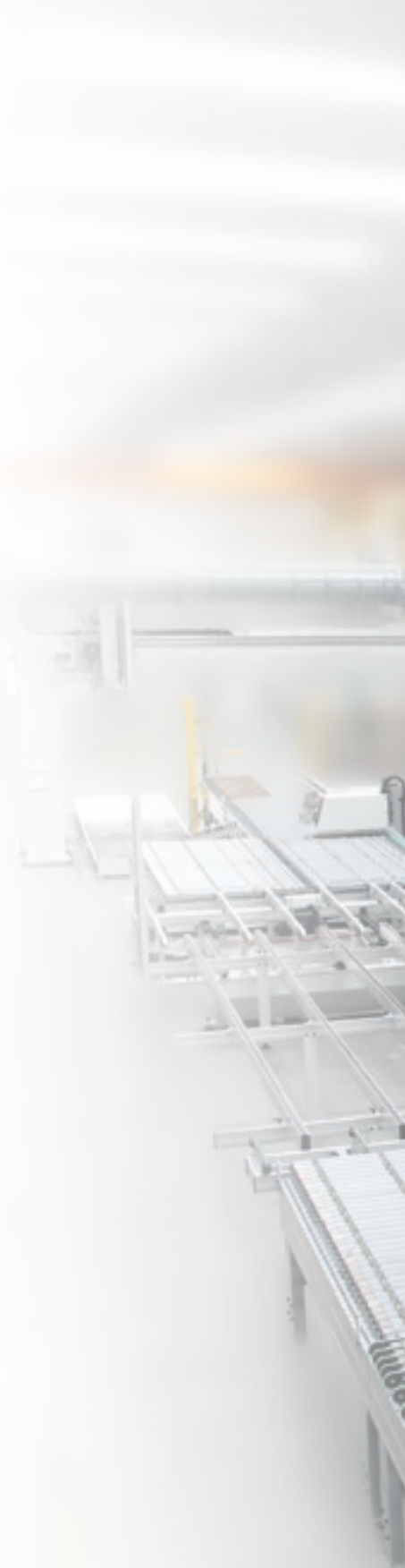





# PRODUCTOS DE ALTA CALIDAD

Soluciones tecnológicas concebidas para lograr un perfecto acabado en cualquier tipo de elaboración.

Unidad de mecanizado compacta con la gestión de 2 perfiles con posicionamiento automático.



Los ejes del grupo rasca-canto garantizan el posicionamiento automático en posiciones infinitas en función del espesor del canto.

**EL GRUPO RASCADOR DE CANTO ELIMINA LAS IMPERFECCIONES DERIVADAS DE LOS MECANIZADOS ANTERIORES EN LA PARTE SUPERIOR E INFERIOR DEL CANTO.**

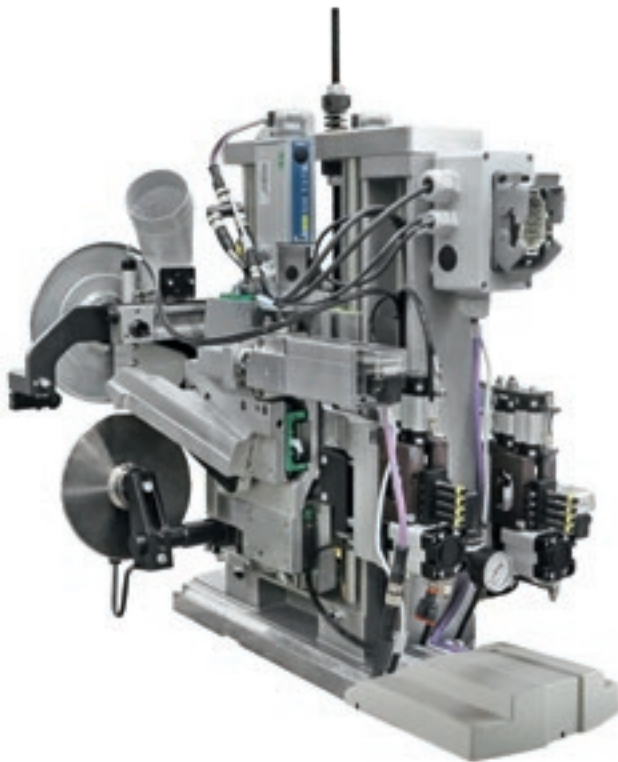

## RB40

Posicionamiento en la columna para absorber totalmente cualquier vibración que se produzca en la estructura, con la gestión múltiple de perfiles de ejes controlados, logrando un sinfín de posicionamientos.



## Kit Pro-Nesting

Es la solución ideal para cantear tableros preperforados.



## Nuevo RB50

Máxima flexibilidad gracias a la única herramienta para mecanizar hasta cinco perfiles diferentes.

Los 7 ejes de control de CN permiten adaptar la posición de la herramienta incluso a las mínimas variaciones del canto y del panel.

# UNA GRAN VARIEDAD DE MECANIZADOS

La tecnología de Stream B permite efectuar mecanizados complejos, garantizando calidad, precisión y fiabilidad total a largo plazo.

## FB30

Grupo con manipulación y posicionamiento del grupo manual con una rotación de 0-90°.



## EB32

Dotado de doble carro para efectuar simultáneamente un canal en la pared inferior y frontal del tablero.



**EL GRUPO FRESADOR PERMITE REALIZAR EL RANURADO Y EL FRESADO EN LA SUPERFICIE INFERIOR, SUPERIOR Y FRONTAL DEL TABLERO.**



## EB42

Máxima flexibilidad gracias al doble electromandril y a la gestión del posicionamiento con ejes completamente controlables.

Se puede sustituir el motor con el **electromandril** para cambiar la cuchilla con rapidez.

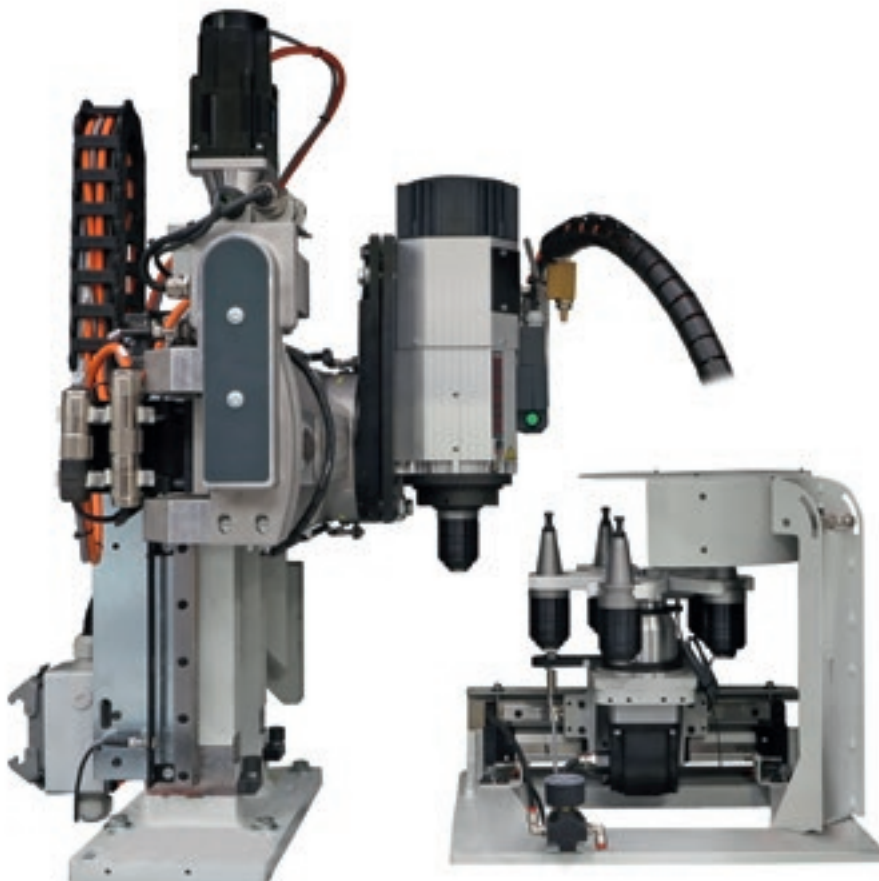

## EB60

Electromandril y fresador de ejes Brushless controlados. Permite ofrecer una gran precisión en caso de operaciones temporizadas.

El **Almacén de herramientas** cuenta con 5 compartimientos para cambiar de herramienta de forma automática gracias a un control numérico.

# MÁXIMA LIMPIEZA DEL TABLERO

Numerosas soluciones para garantizar un alto nivel de calidad del producto.



El **Grupo Raspador de Cola** para retirar los sobrantes de cola en la parte superior e inferior del tablero es el único dotado de 4 cilindros neumáticos que ofrece una alta calidad de acabado.

**Grupo de cepillos** para la limpieza y el pulido del canto y del tablero.



**Grupo Secador** para la reactivación del color de los cantos.

# OPTIMIZACIÓN DEL PROCESO STAND-ALONE



**Vuelta de los tableros PRS EKO**  
+ 20% de productividad en un contexto stand-alone. Gestión del proceso completo de canteado con un solo operario.

# LA TECNOLOGÍA AL SERVICIO DEL USUARIO

Una programación inmediata al alcance de todos gracias al panel de control táctil.



Estadística Avanzada para la monitorización de la productividad:

- ▣ Diversos tipos de gráficos disponibles para entender y mejorar las prestaciones de la bordadora
- ▣ Subdivisión de las estadísticas de producción en base al lote o al intervalo temporal
- ▣ Aplicación móvil para estar siempre en contacto con el estado de la máquina.

Panel de control de 19" con interfaz SINTRA.

- ▣ Fácil gestión y uso del programa.
- ▣ Rápido paso un mecanizado y otro.
- ▣ Gestión inteligente del idioma.





# DATOS TÉCNICOS

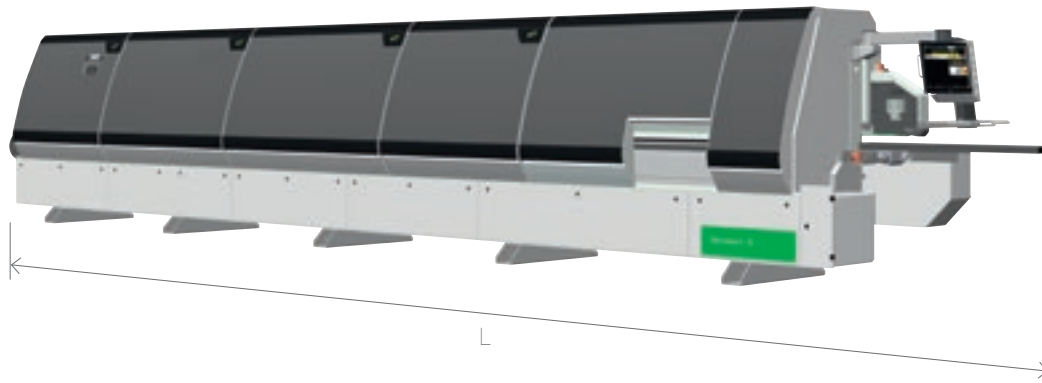

## STREAM B

	L	
Stream B 5.5	mm	6640
Stream B 6.5	mm	7640
Stream B 7.0	mm	8140
Stream B 7.5	mm	8640
Stream B 8.0	mm	9140
Stream B 8.5	mm	9640
Stream B 9.0	mm	10140
Stream B 9.5	mm	10640
Stream B 10.5	mm	11640
Stream B 11.5	mm	12640

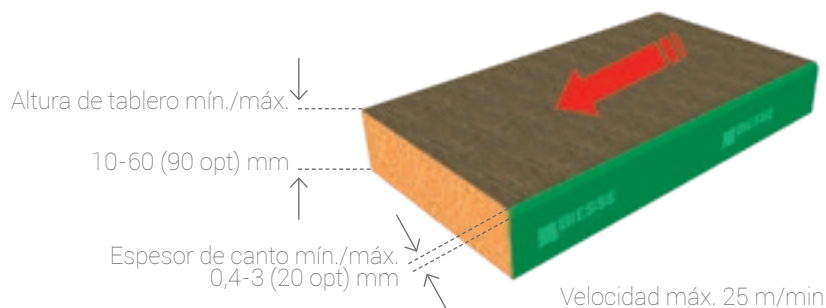

Los datos técnicos y las ilustraciones no son vinculantes. Algunas imágenes pueden reproducir máquinas equipadas con accesorios opcionales. Biesse Spa se reserva el derecho de aportar cualquier modificación sin necesidad de previo aviso.

Nivel de presión sonora superficial ponderado A (Lp<sub>fA</sub>) 82 dB (A).

Nivel de potencia sonora ponderado A (L<sub>wA</sub>) 103 dB (A).

Incertidumbre de medición K = 4 dB (A).

La medición se ha realizado de conformidad con la norma UNI EN 18217, UNI EN ISO 3746, UNI EN ISO 11202 y modificaciones siguientes. Los valores de ruido indicados son niveles de emisión y no representan necesariamente niveles operativos seguros. Pese a existir una relación entre los niveles de emisión y los niveles de exposición, ésta no puede utilizarse de modo fiable para establecer la necesidad o no de otras medidas de precaución. Los factores que determinan los niveles de ruido reales a los que está expuesto el personal de operaciones incluyen la duración de la exposición, las características del ambiente de trabajo, otras fuentes de emisión (p. ej. el número de máquinas y otras elaboraciones adyacentes). En cualquier caso, esta información permitirá al usuario de la máquina efectuar una evaluación mejor de los riesgos y de los peligros.

# SOPHIA

MÁS VALOR DE LAS MÁQUINAS

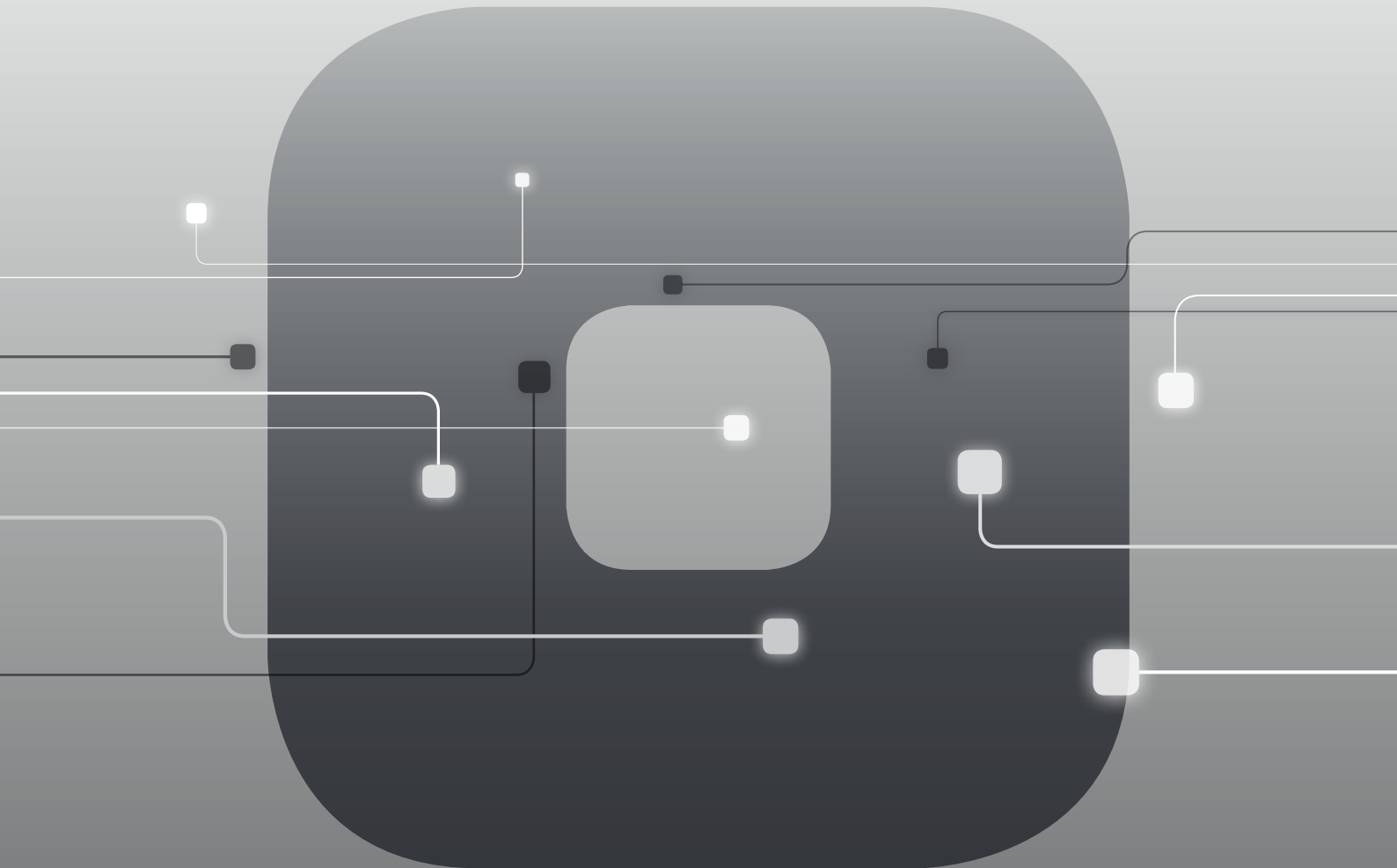

SOPHIA es la plataforma IoT de Biesse, que se ha realizado en colaboración con Accenture y que ofrece a sus clientes a una amplia gama de servicios para simplificar y racionalizar la gestión del trabajo.management processes.

Permite enviar en tiempo real información y datos sobre las tecnologías usadas para optimizar las prestaciones y la productividad de las máquinas y de las instalaciones.

10% DE RECORTE DE COSTES

50% DE REDUCCIÓN DE LA INACTIVIDAD DE LA MÁQUINA

10% REDUCCIÓN DEL TIEMPO DE PARADA DE LA MÁQUINA

80% DE REDUCCIÓN DEL TIEMPO DE DIAGNÓSTICO DE UN PROBLEMA

SOPHIA LLEVA LA INTERACCIÓN ENTRE CLIENTE Y ASISTENCIA A UN NIVEL SUPERIOR.

**iOT**  
SOPHIA

IoT - SOPHIA proporciona la máxima visibilidad de las prestaciones específicas de las máquinas mediante la diagnosis remota, el análisis de tiempo de inactividad y la prevención de averías.

El servicio incluye la conexión continua con el centro de control, la posibilidad de llamada integrada en la aplicación del cliente con gestión prioritaria de los avisos y una visita para la diagnosis y el análisis de las prestaciones dentro del período de garantía. A través de SOPHIA, el cliente goza de una asistencia técnica prioritaria.

**PARTS**  
SOPHIA

PARTS SOPHIA es la nueva herramienta fácil, intuitiva y personalizada para pedir los Repuestos de Biesse. El portal ofrece a los clientes, distribuidores y filiales la posibilidad de navegar a través de una cuenta personalizada, consultar la documentación siempre actualizada de las máquinas que se compran, crear un carrito de la compra de piezas de repuesto con la indicación de disponibilidad en stock en tiempo real y su lista de precios y seguir la evolución del pedido.

 **Biesse**

en colaboración con **accenture**

# LA ATENCIÓN AL CLIENTE ES NUESTRA FORMA DE SER

SERVICES es una nueva experiencia para nuestros clientes, para ofrecer un nuevo valor que no solo consta de una excelente tecnología sino de una conexión cada vez más directa con la empresa, la profesionalidad de las personas que la componen y la experiencia que la caracteriza.



## DIAGNÓSTICO AVANZADO

Canales digitales para la interacción a distancia online 24/7. Siempre listos para intervenir in situ 7/7.



## RED MUNDIAL

39 filiales, más de 300 agentes y distribuidores certificados en 120 países y almacenes de piezas de repuesto en América, Europa y Extremo Oriente.



## PIEZAS DE REPUESTO DISPONIBLES DE INMEDIATO

Identificación, envío y entrega de piezas de repuesto para cualquier necesidad.



## OFERTA DE FORMACIÓN AVANZADA

Numerosos módulos de formación presencial, online y en el aula para lograr un crecimiento personalizado.



## SERVICIOS DE VALOR

Una amplia gama de servicios y programas de software para mejorar constantemente los resultados de nuestros clientes.

## LA EXCELENCIA EN EL NIVEL DE SERVICIO

**+550**

TÉCNICOS ALTAMENTE ESPECIALIZADOS ALREDEDOR DEL MUNDO, DISPUESTOS A ATENDER A LOS CLIENTES EN TODAS SUS NECESIDADES

**90%**

DE CASOS POR PARADA DE MÁQUINA, CON RESPUESTA EN 1 HORA

**+100**

EXPERTOS EN CONTACTO DIRECTO A DISTANCIA Y TELESERVICIO

**92%**

DE PEDIDOS DE REPUESTOS POR MÁQUINA PARADA EN 24 HORAS

**+50.000**

ARTÍCULOS EN STOCK EN EL ALMACÉN DE REPUESTOS

**+5.000**

VISITAS DE MANTENIMIENTO PREVENTIVO

**80%**

DE SOLICITUDES DE ASISTENCIA RESUELTAS ONLINE

**96%**

DE PEDIDOS DE REPUESTOS ENVIADOS ANTES DE LA FECHA PROMETIDA

**88%**

DE CASOS RESUELTOS CON LA PRIMERA INTERVENCIÓN IN SITU

# MADE WITH BIESSE

## UN NUEVO SISTEMA DE CANTEADO PARA GARANTIZAR LA CALIDAD

Closet America es una empresa líder en la producción de sistemas de organización de espacios domésticos y profesionales, con oficinas centrales en Lanham, Maryland, y la primera empresa estadounidense que integra el sistema de canteado AirForce System de Biesse en su línea de producción. "Estamos muy contentos de que la inversión en el sistema AirForce System de Biesse se haya convertido en una parte de nuestro compromiso con el que deseamos dar a nuestros clientes un producto personalizado de gran calidad para la

gestión de espacios, junto a un servicio de asistencia a los clientes de máximo nivel. Closet America es famosa por la calidad del diseño de los armarios, por la superioridad del producto y por la experiencia de instalación. La inversión en el sistema AirForce, junto al uso del material de canteado LaserEdge de Rehau, es un paso más para seguir superando las expectativas de nuestros clientes. El sistema AirForce permite a las empresas aprovechar los beneficios ecológicos que derivan de la excelente oferta del canteado láser

con juntas de cola invisibles. AirForce emite aire comprimido a temperatura muy alta desde una tobera directamente sobre la capa reactiva del canteado láser, activando así la capa y soldando el canto al sustrato. La instalación de la nueva Stream A con el sistema AirForceSystem proporcionará un producto de calidad excepcional, además de seguir aumentando la velocidad de producción".

*Skip Labella*  
*Presidente Closet America*



Fundada en Italia, de origen internacional.

Somos una empresa internacional que fabrica líneas y máquinas integradas para mecanizar madera, vidrio, piedra, plástico y materiales compuestos y todo lo que pueda surgir en el futuro.

Gracias a nuestra profunda y consolidada experiencia, respaldada por una red mundial que crece constantemente, fomentamos el desarrollo de tu negocio, potenciando tu imaginación.

Especialista en materiales, desde 1969.

Simplificamos el proceso de fabricación para sacar a relucir el potencial de cualquier material.



Entra en  
el mundo Biesse.

[biesse.com](http://biesse.com)



